



ProTouch

ART.NR. 118257

NO

BRUKERVEILEDNING

Styrepanel

Innhold

1.	Oppstart av ProTouch.....	4
2.	Om	6
3.	Oversikt	7
	3.1. Startsiden	7
	3.2. Hovedmeny	8
	3.3. Systembilde.....	9
4.	Servicebryter	10
5.	Alarm	11
6.	Innstillinger	11
7.	Trend.....	12
8.	Tilkobling	13
9.	Tidsskjema	13

1. Oppstart av ProTouch

1. Koble spiralkabelen til kontakten merket RS485 på baksiden av panelet. Den andre enden av kabelen kobles til RJ45-kontakten på siden av koblingsboksen på aggregatet.

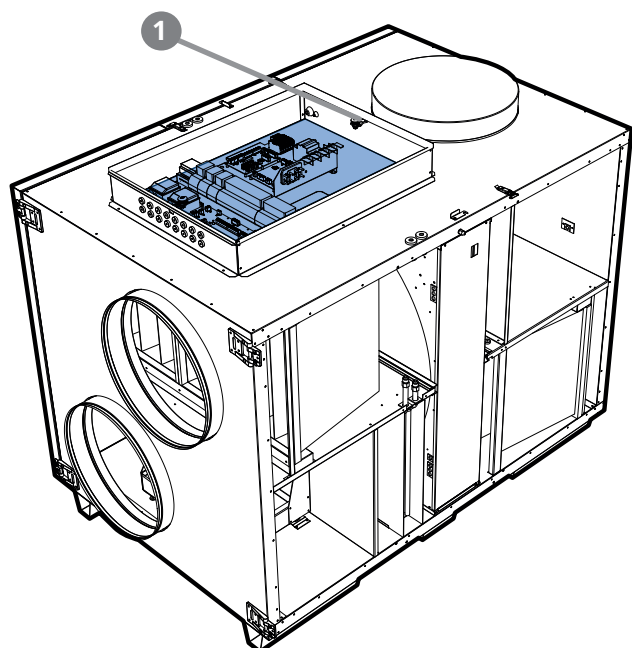
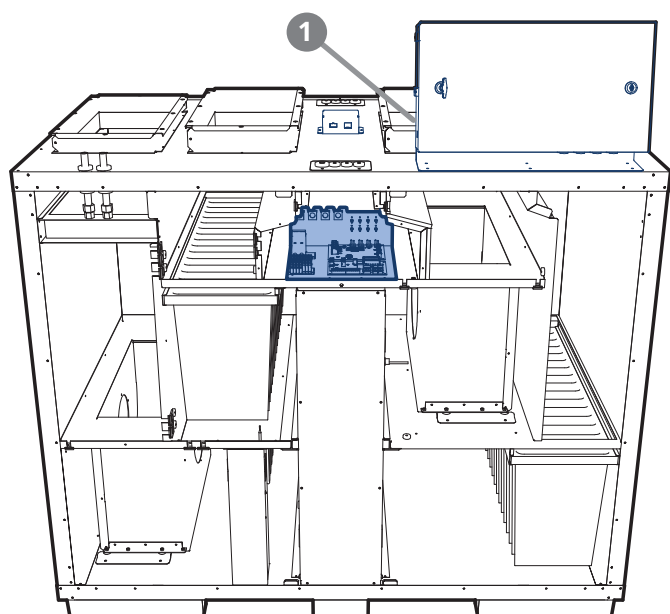

2. Panelet starter automatisk opp, og oversiktssiden vises.

Trykk på menyknappen øverst til venstre på panelet for å endre språk.

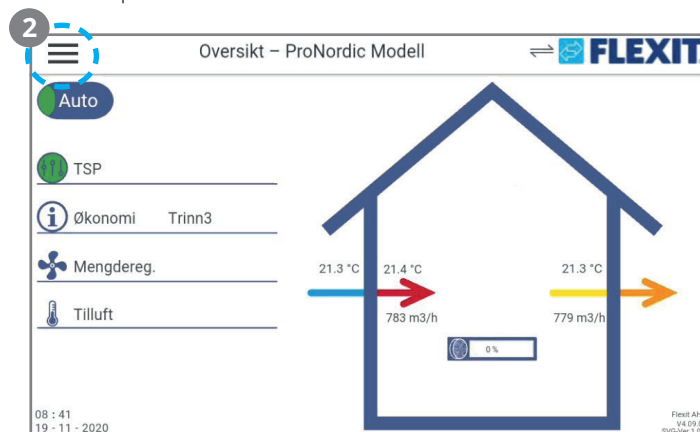

3. Logg inn med passord

For å foreta endringer må du som oftest være pålogget systemet. Systemet har fire sikkerhetsnivåer, tre av dem er passordbeskyttet. Antall menyvalg under Driftshåndtering er avhengig av hvilket nivå du er pålogget med. Nøkkelsymbolene under brukes i hovedveiledningen til automatikken for å beskrive det påloggingsnivå som kreves for at de ulike menyene/ funksjonene skal være synlige og redigerbare.

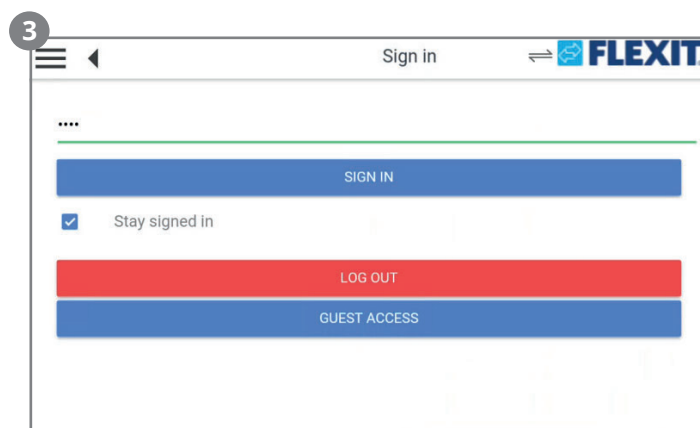

Det viser til:

Nivå 1 (GUEST ACCESS): Ingen restriksjoner, krever ikke passord.
 Leserettigheter til alle menyer unntatt systemparametere, konfigurerings- og detaljmenyer.
 Leserettigheter til alarmlister og alarmhistorikk.

Nivå 2: Sluttbruker, passord 1000. Symbol med 1 nøkkel

Alle rettigheter som for nivå 1 pluss:

- Leserettigheter til alle menyer unntatt konfigureringsmenyer.
- Skriverettigheter til de viktigste børverdiene (Børverdi/ Innstillinger > Børverdi).
- Alarm og alarmhistorikk kan kvitteres og tilbakestilles.

Nivå 3: Systemadministrator, passord 2000.

Symbol med 2 nøkler

Alle rettigheter som for nivå 2 pluss:

Rettigheter for alle menyer unntatt I/O-konfigurasjon og systeminnstillinger.

Nivå 4: OEM, passord oppgis kun i samråd med Flexits serviceorganisasjon.

Symbol med 3 nøkler

Alle rettigheter som for nivå 3 pluss:

Rettigheter for alle menyer og systeminnstillinger.

- Trykk deretter på Preferences og så Select language. Velg mellom Norwegian og trykk på APPLY for å aktivere valget.

Trykk på menyikonet oppe til venstre for å gå tilbake til oversikten.

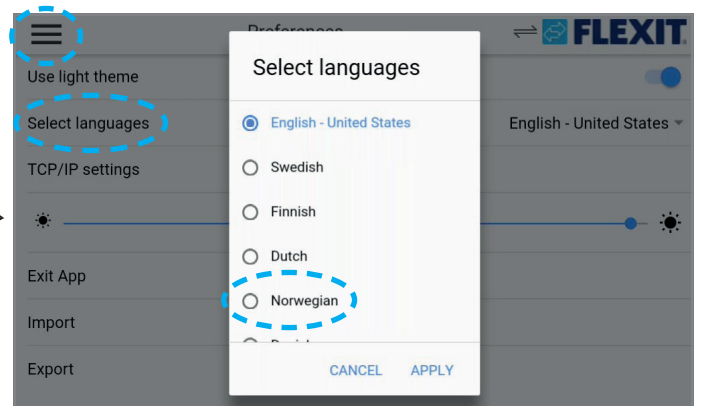
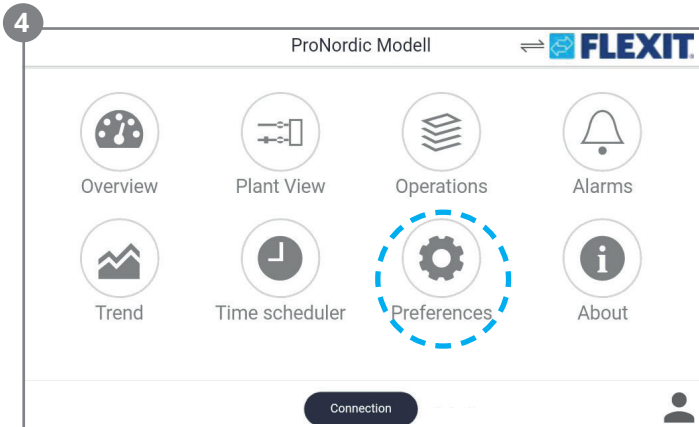

- For å justere innstillinger og konfigurere aggregatet, trykk på Driftshåndtering. Det vises et menytre tilsvarende det i ProPanel og på WEB-tilkoblingen.

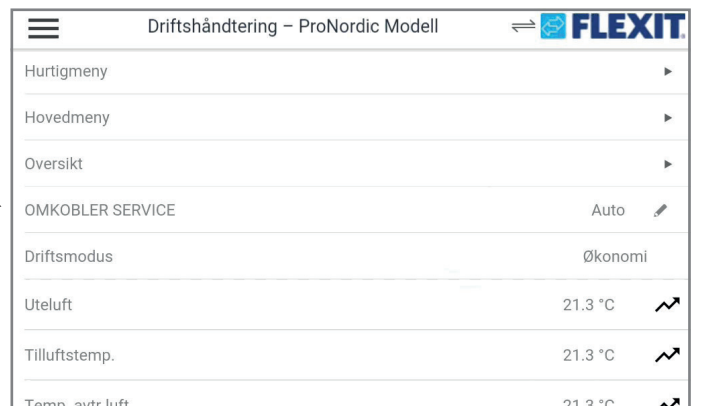
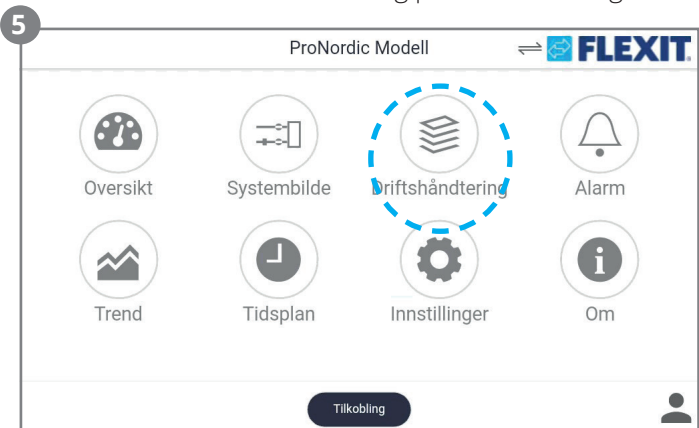

Du finner mer informasjon om tilgjengelige funksjoner i hovedveiledningen til CS2500.

2. Om

Under menyen Om finner du EULA (END USER LICENSE AGREEMENT). Les gjennom dette før panelet tas i bruk.

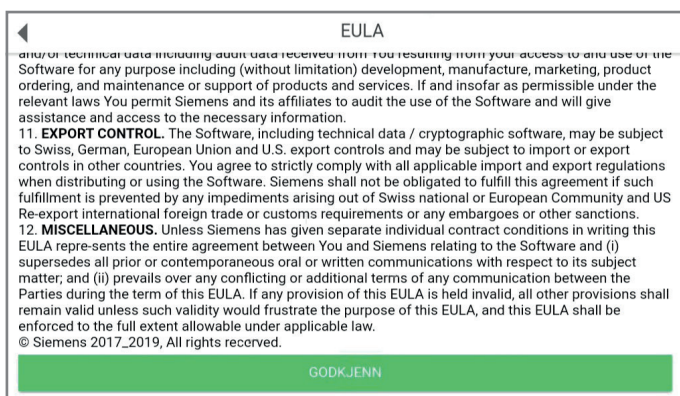
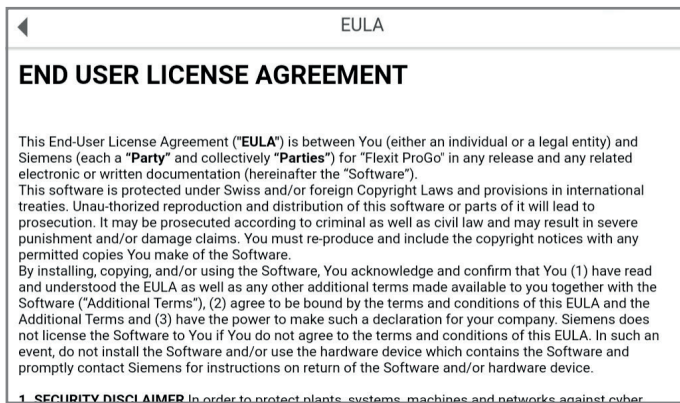
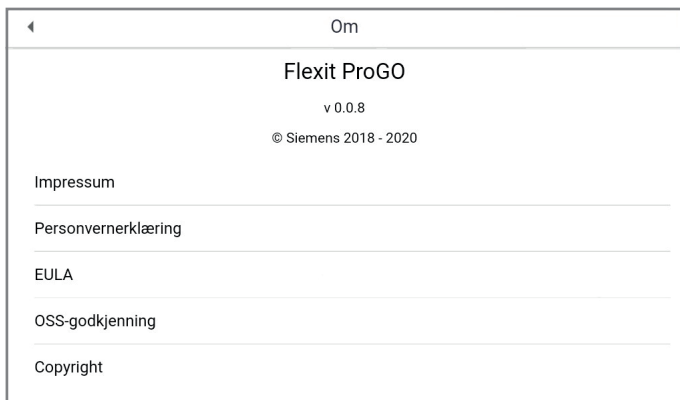
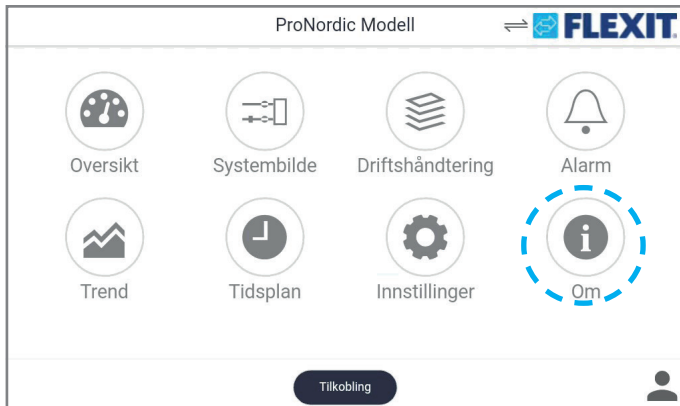

3. Oversikt

Oversikten er startside på panelet. Her får du et enkelt overblikk over de viktigste parameterne. Utseendet til oversiktssiden varierer avhengig av aggregatets konfigurasjon.

Dersom varme- el. kjølebatterier eller annet tilbehør aktiveres, vises det i oversikten.

3.1. Startside

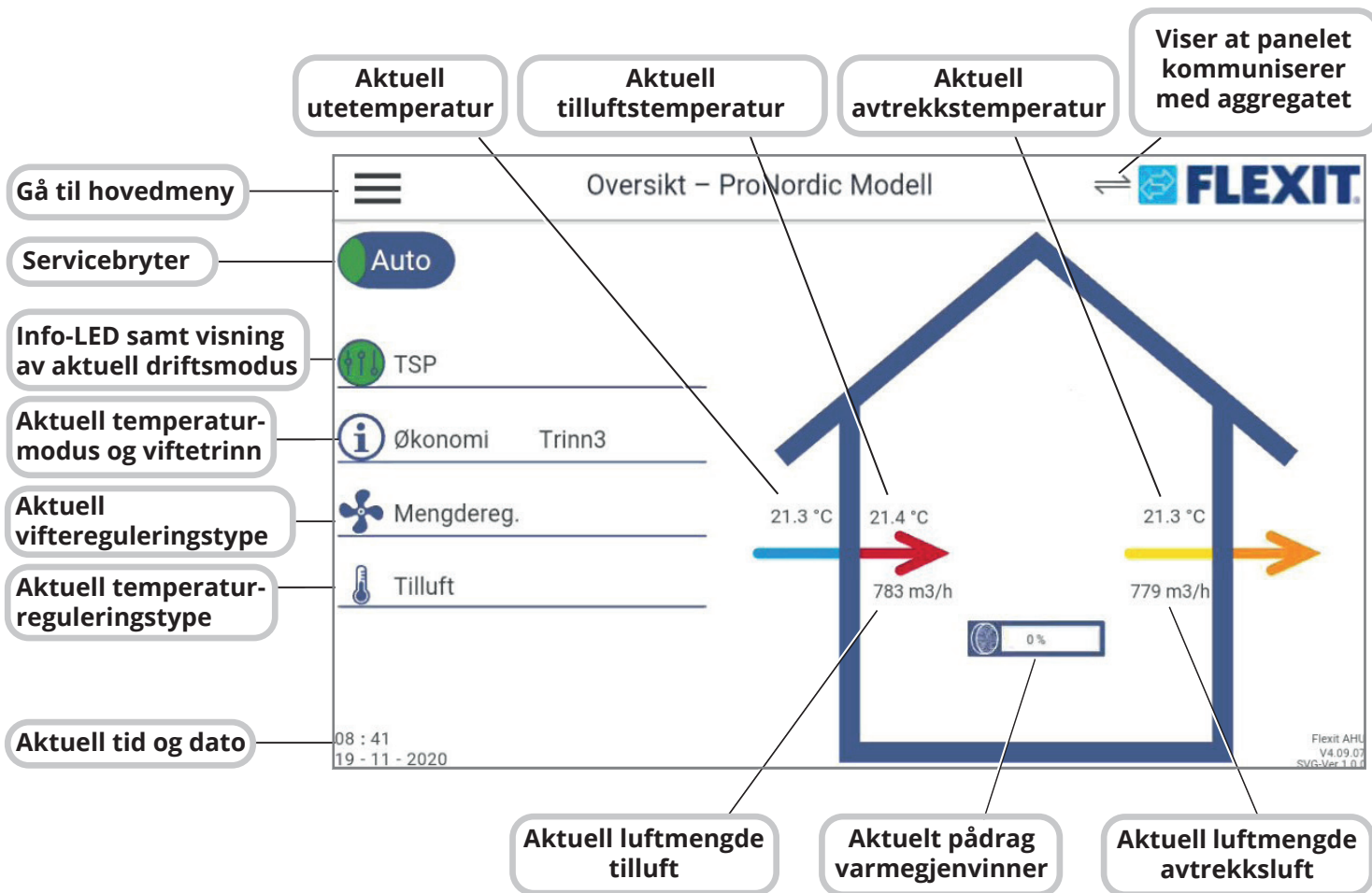

3.2. Hovedmeny

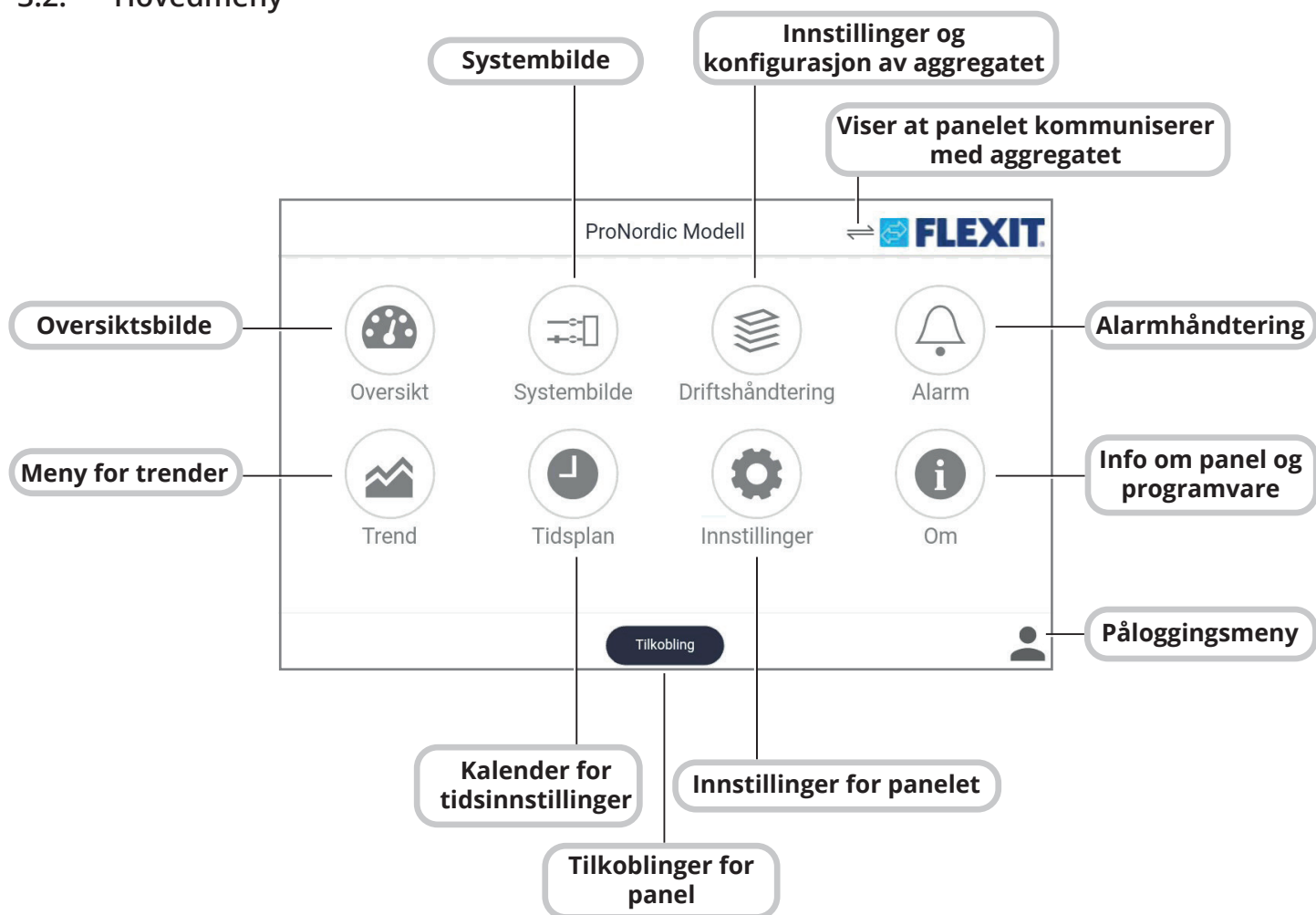

3.3. Systembilde

Alle verdier angir den aktuelle tilstanden

- | | |
|---|---|
| 1. Snarvei til hovedmeny | 11. Avtrekksvifte, luftmengde, pådrag og viftetrinn |
| 2. Status for servicebryter | 12. Avtrekksfilter, trykkfall |
| 3. Info-LED samt visning av aktuell driftsmodus | 13. Avtrekkstemperatur |
| 4. Temperaturmodus | 14. Roterende varmeveksler samt pådrag |
| 5. Viftereguleringstype | 15. Utelufttemperatur |
| 6. Tilluft, viftetrinn og luftmengde | 16. Uteluftspjeld |
| 7. Avtrekk, viftetrinn og luftmengde | 17. Uteluftfilter, trykkfall |
| 8. Temperaturregulering | 18. Tilluftsvifte: luftmengde, pådrag og viftetrinn |
| 9. Børverdi varme | 19. Tilluftstemperatur |
| 10. Avkastspjeld | |

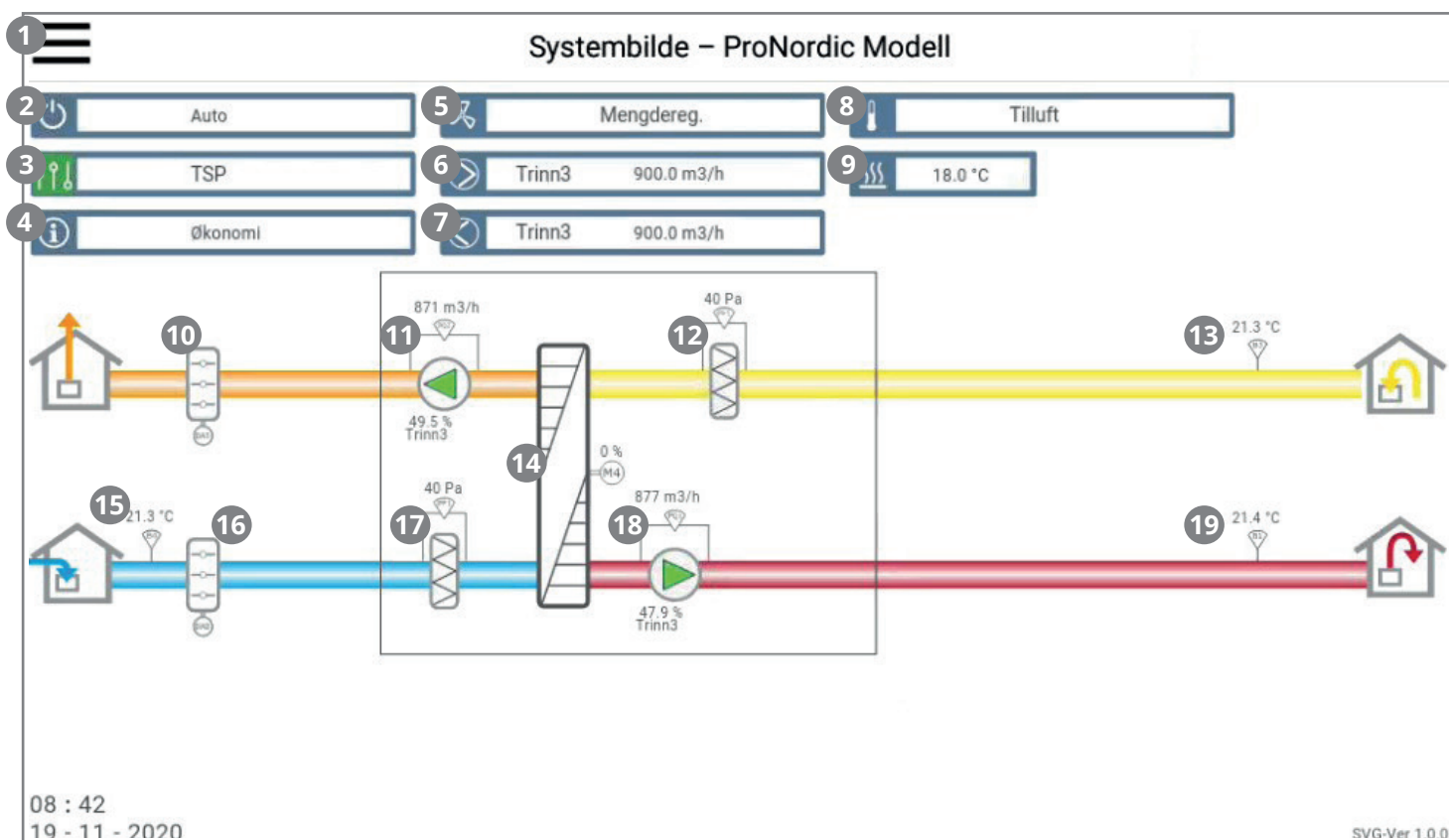

Utseendet til flytskjemaet varierer avhengig av aggregatets konfigurasjon. Dersom varme- el. kjølebatterier eller annet tilbehør aktiveres, vises de i flytskjemaet. Du kan enkelt zoome inn ved å dra to fingre fra hverandre på skjermen.

Er batteriet konfigurert inn, kommer symbolet for gjeldende batteri opp.

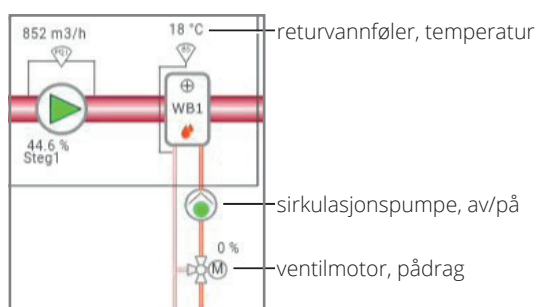

Vannbatteri

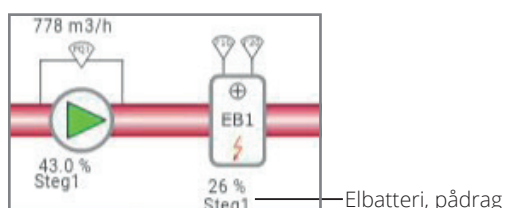

Elbatteri

4. Servicebryter

Servicebryter brukes for å stoppe aggregatet ved service. NB! Dersom det er installert et elbatteri og det er aktivt, er det 180 sekunders ettergangstid til nedkjøling av batteriet, før aggregatet stopper.

1. Trykk på "Bryteren" oppe til venstre

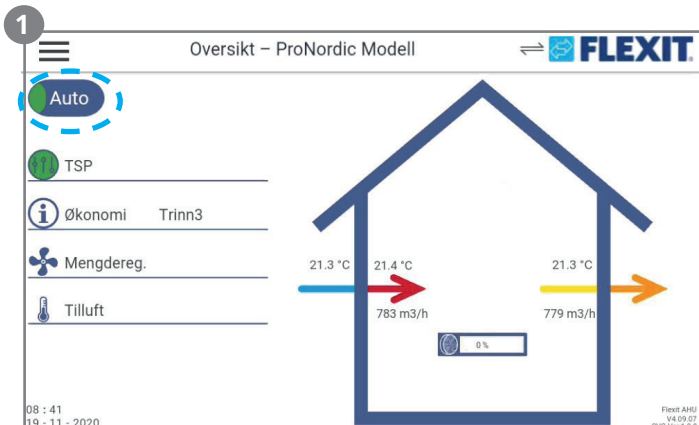

2. Trykk på Auto i rullemenyen.

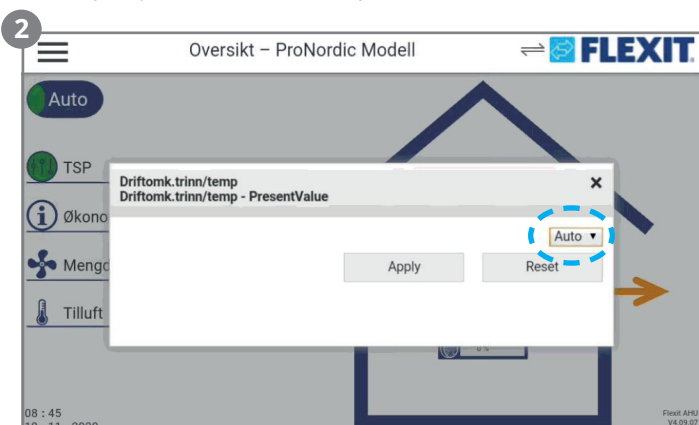

3. Velg AV i "pop up"-vinduet

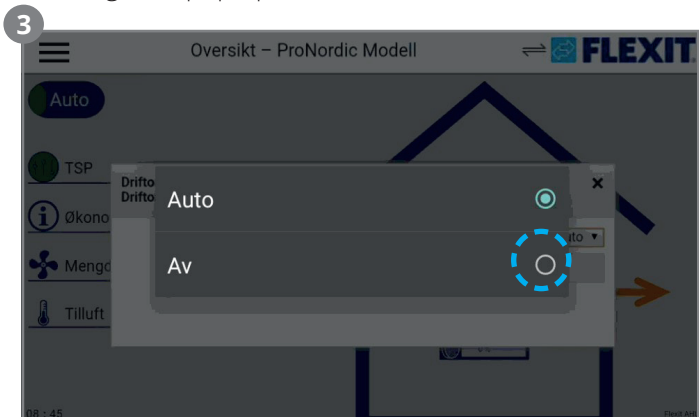

4. Trykk på Apply for å bekrefte. Lukk deretter vinduet ved å trykke på X.

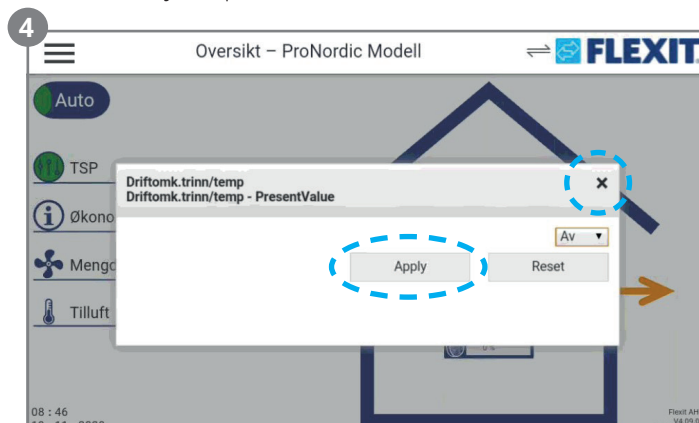

5. Alarm

Ved alarm blinker et alarmsymbol på oversiktsbildet. For å se og nullstille alarmen, gå til menyoversikten.

1. Trykk på hovedmenyen.

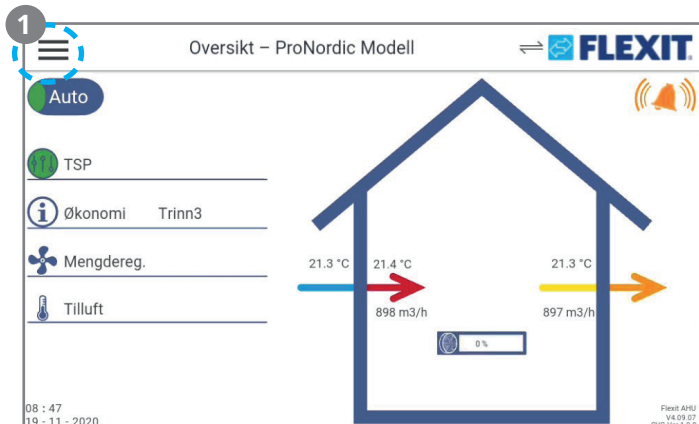

2. Trykk på Alarm.



3. Trykk deretter på Alarmliste.

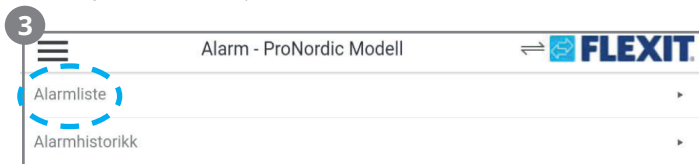

4. Her vises den aktive alarmen. Når feilen er utbedret, kan alarmen nullstilles ved å trykke på klokkesymbolet nede til høyre. Hvis alarmen fortsetter, er ikke feilen utbedret og alarmen kan derfor ikke nullstilles.

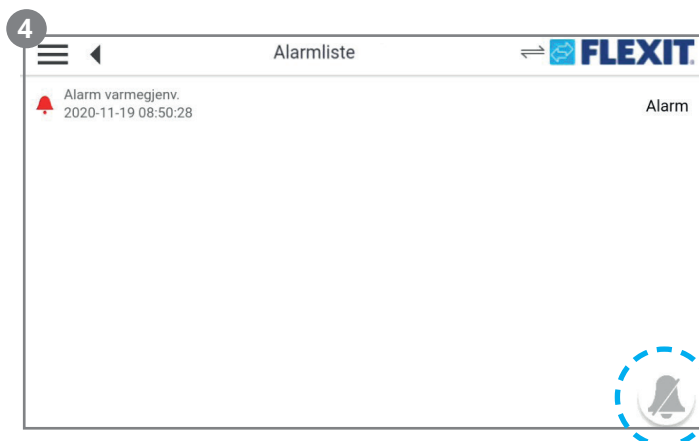

6. Innstillinger

Under innstillinger på hovedmenyn kan man gör diverse justeringar for panelen.

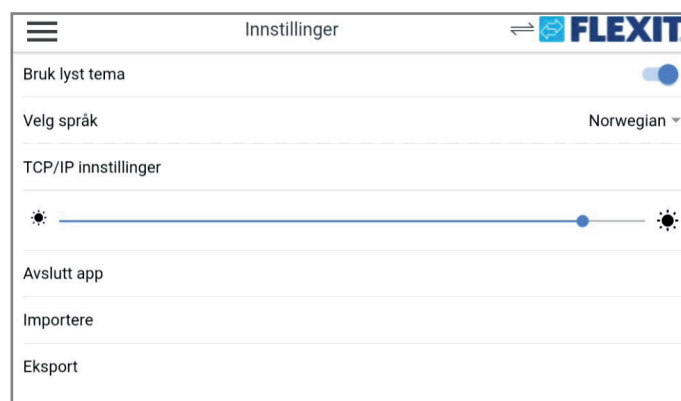
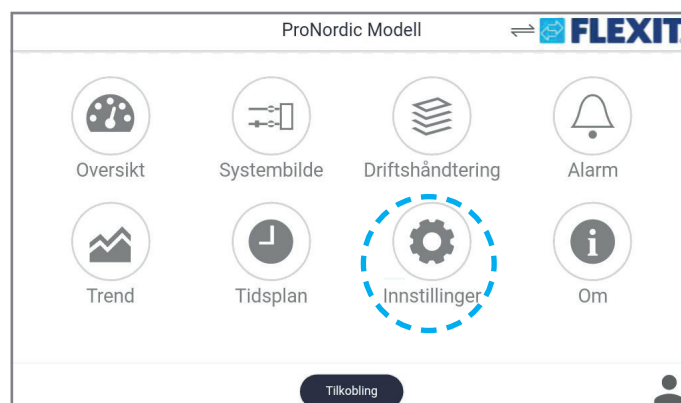

- **Bruk lyst tema** - Skift mellom mørk og lys bakgrunn på panelet.
- **Velg språk** - Endre språket på panelet, velg mellom: engelsk, svensk, finsk, nederlandsk, norsk, dansk.
- **TCP/IP-innstillinger** - Innstillinger for kommunikasjon.
- **"Solsymbol"** - Justering av lysstyrken på panelet.
- **Koble til app** - Lukke appen.
- **Import** - Import av filer ved oppdateringer m.m. via USB-minne.
- **Export** - Eksport av parametere fra panelet til USB-minne.

7. Trend

Man kan logge visse verdier i panelet (som temperatur, luftmengde). Verdiene som skal loggføres stilles inn i Driftshåndtering -> Oversikt. Alle verdier med en pil lengst ute til høyre kan logges. Trykk på pila, og hold den inne til den skifter farge til rødt for å legge den til i trend-verktøyet.

Oversikt - ProNordic Modell		FLEXIT
Gjeld. viftetrinn	Trinn3	
Gj. børv. tilluftsv.	900 m3/h	▶ ↗
Gj. erverdi tilluftsv.	904 m3/h	▶ ↗
Tilluftsmengde	904 m3/h	▶ ↗
Gj. børverdi avtr.v.	900 m3/h	▶ ↗
Gj. erverdi avtr.v.	903 m3/h	▶ ↗
Mengde avtr.luft	903 m3/h	▶ ↗

1. Gå deretter inn på Trend.



2. Her kan man velge mellom å se en graf (Live trend (fig.1.)) eller parametere (Live verdiliste (fig. 2)) over de loggede verdiene.

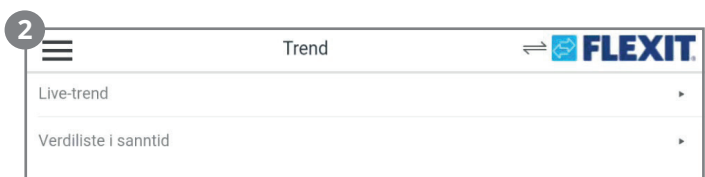

Fig.1

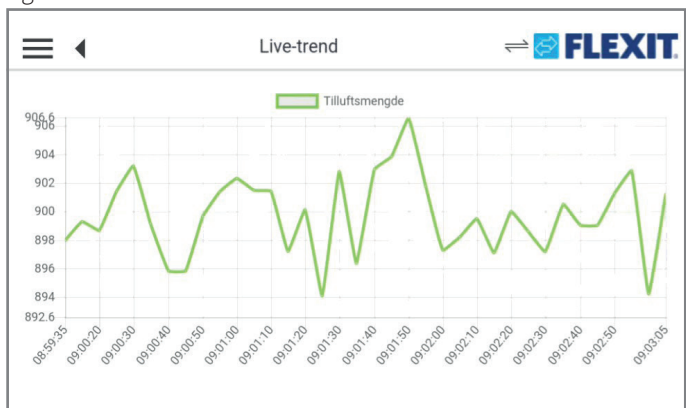

Fig.2

Verdiliste i sanntid		FLEXIT
09:03:35	Tilluftsmengde	899.4 m3/h
09:03:30	Tilluftsmengde	901.9 m3/h
09:03:25	Tilluftsmengde	905.9 m3/h
09:03:20	Tilluftsmengde	904.8 m3/h
09:03:15	Tilluftsmengde	893.7 m3/h
09:03:10	Tilluftsmengde	900.5 m3/h
09:03:05	Tilluftsmengde	901.2 m3/h
09:03:00	Tilluftsmengde	894.2 m3/h

Man kan enkelt zoomme inn på grafen ved å dra to fingre fra hverandre eller mot hverandre.

8. Tilkobling

Panelet kan kobles til regulatoren på tre ulike måter.

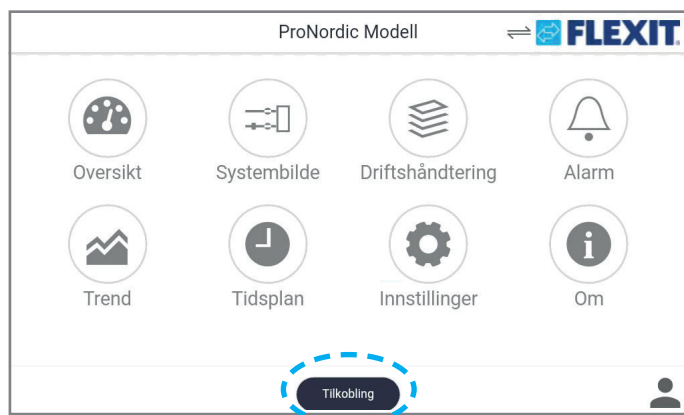

- **Direkte tilkobling** - Brukes når panelet kobles direkte til regulatoren. Dette skal brukes med produkter fra Flexit.
- **Tilkobling via nettverk** - brukes ikke med produkter fra Flexit.
- **Tilkobling via Cloud** - brukes ikke med produkter fra Flexit.

Når man er tilkoblet aggregatet, vises to piler til venstre for Flexits logo. Dersom pilene blinker, har panelet mistet kommunikasjonen med panelet. Kontroller kablet.

9. Tidsskjema

Når ingen objekter med høyere prioritet (f.eks. Manuell styring <-> Auto) er aktivert, kan anlegget slås av eller trinn endres via tidsstyringsprogrammet. Du kan spesifisere opptil seks omkoblingstider per dag. Kalenderstopp overstyrer kalenderunntak, som i sin tur overstyrer det vanlige tidsstyringsprogrammet (kun i driftsmodus). Du kan spesifisere opptil 10 perioder eller unntaksdager for hver kalender.

NB! Både børverdi for viftetrinn og temperaturbørverdi (komfort/økonomi) styres av tidsstyringsprogrammet.

Det kan velges mellom tre hastighetsbørverdier St1, St2 og St3 samt to temperaturbørverdier Økon og Komf (økonomi og komfort).

Tidskalender kan legges til eller justeres på to ulike måter, dels via Tidsskjema og dels via Driftshåndtering (se hovedveiledning for beskrivelse av denne).

1. Trykk på Tidsskjema.

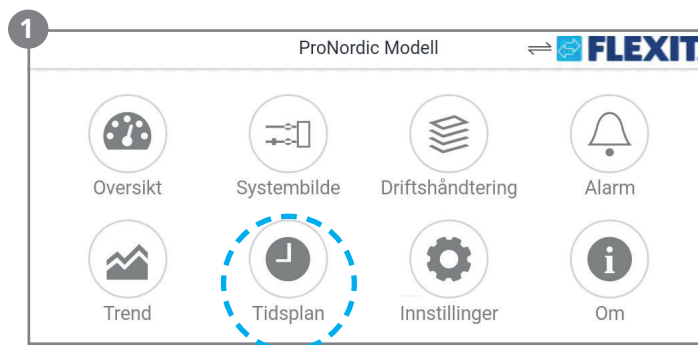

2. Trykk deretter Skjema trinn/temp, for å gå til mandag.



3. Første tidskanal er som standard kl. 00:00. For å endre driftstilstand (hastighet/temperatur) på tidskanalen, trykk på symbolet for hastighetsbryteren og velg ønsket temperatur/hastighet.

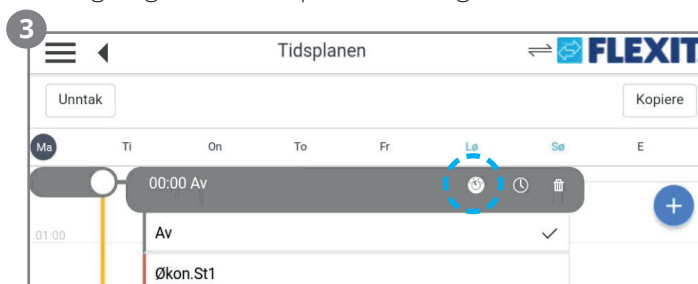

4. For å legge til en ny tidskanal, trykk på +-tegnet og velg når tidskanalen skal gjelde fra og bekreft.

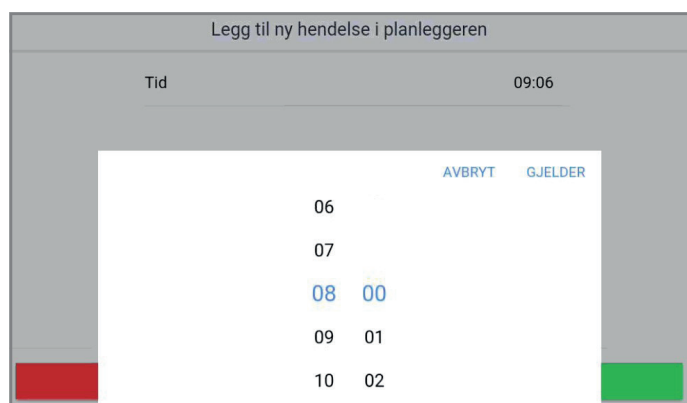
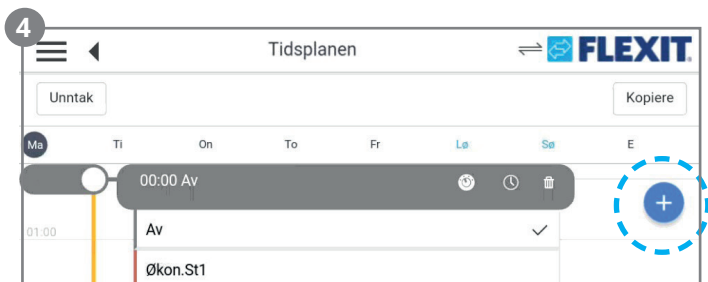

5. For å endre driftstilstand (hastighet/temperatur) på tidskanalen, trykk på symbolet for hastighetsbryteren og velg ønsket temperatur/hastighet.

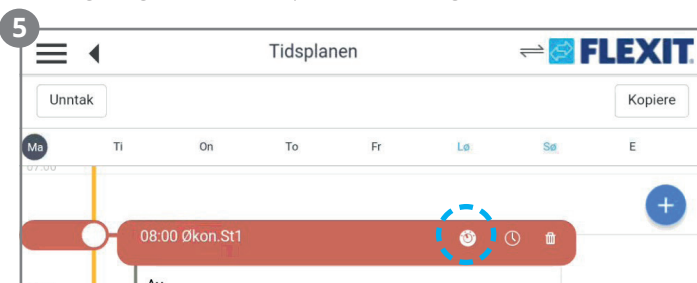

6. For å slette en tidskanal, trykk på symbolet for søppeldunk og bekreft slettingen.

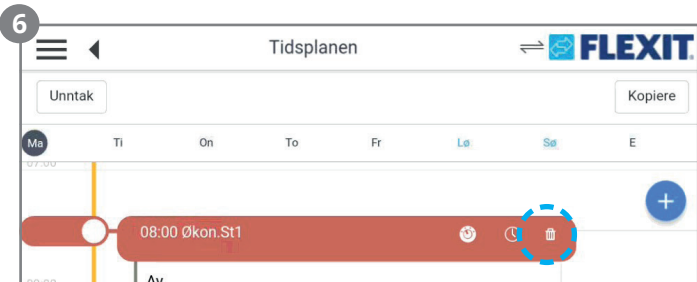

7. Når mandag er stilt inn, kan innstillingene kopieres til de andre ukedagene. Trykk på Kopiere.

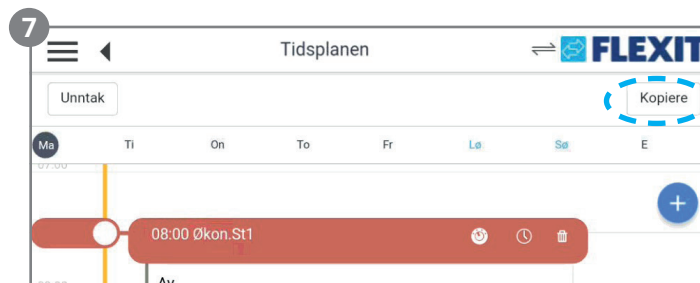

8. Velg deretter hvilke dager mandag skal kopieres til, og trykk på Legg til. Nå er tidsprogrammet for mandag viderekopiert til de valgte dagene.

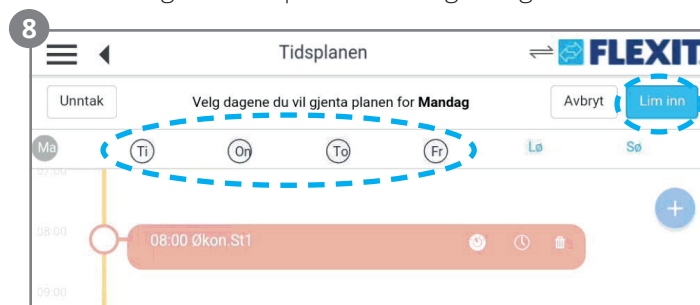



Flexit AS, Televeien 15, N-1870 Ørje
www.flexit.no