

Spisvakt Attach

SV INSTALLATIONSANVISNING

Installationsanvisningen får inte lämnas kvar hos användaren efter att installationen har utförts

Sv Installationsanvisning

Säkerhetsföreskrifter	3
Installation	4
Uppstart och kalibrering	5
Justering av larmgräns	6
Låsning av larmgräns	7
Funktionskontroll	7
Felsökning	7
Support	10

SV

§ Denna produkt är utrustad med Safety System alternativt Safety System Plus (tillsammans "Systemet"). Systemet övervakar situationen på spisen med hjälp av inbyggda sensorer och har möjlighet att varna brukaren genom ljudsignal och bryta elektrisk spänning till spisen samt utlösa släckningsutrustning (endast Safety System Plus) om situationen på spisen bedöms avvika från det normala. Systemet är beroende av sensorernas uppfattning av situationen och kan inte garantera att bränder, eller andra olyckor hänförliga till överhettning, inte uppstår på eller i anslutning till spisen på grund av oavsiktlig eller vårdslös hantering, ej heller garanteras att sådana bränder kan släckas på ett sådant sätt att skada på person eller egendom ej uppstår. Systemet förtar på intet sätt brukarens ansvar för övervakning av spisen och minskar heller inte brukarens ansvar för normal försiktighet vid användandet av spisen samt minskar ej brukarens ansvar för skada på person och/eller egendom till följd användningen av spisen och eventuella olyckor till följd av detta. Tillverkaren av Systemet tar således inget ansvar för den person eller sakskada som kan uppkomma till följd av att en brand eller annan skada som uppkommit vid användandet av spisen som Systemet inte lyckats förebygga eller förhindra oavsett om detta beror på fel i Systemet eller om Systemet fungerar såsom avsett men ändå inte förmår förhindra skadan.

FI

§ Tuote on varustettu Safety System- tai Safety System Plus -turvajärjestelmällä (seuraavassa "Järjestelmä" viittaa molempiin). Järjestelmä valvoo liedien pintaa ja sen yläpuolista tilaa rakenteissa olevien sensoreiden avulla, varoittaa käyttäjää äänisignaaleilla, katkaisee liedien virransyötön sekä käynnistää sammutuslaitteiston, jos liedellä tapahtuu normaalia poikkeavaa (sammutus koskee vain Safety System Plus -järjestelmää). Järjestelmän toiminta riippuu sensoreiden antamasta tiedosta, minkä vuoksi valmistaja ei voi taata, että järjestelmä pysty estämään tahattomasta tai varomattomasta toiminnasta aiheutuvan ylikuumenemisen ja siitä johtuvat tulipalot tai muut vahingot liedellä tai sen läheisyydessä. Valmistaja ei myöskään voi taata, että Järjestelmä pystyy sammuttamaan tulipalot siten, että henkilöille tai omaisuudelle ei koidu vahinkoja. Järjestelmä ei millään tavalla poista käyttäjän valvontavastuuta eikä velvollisuutta noudattaa normaalia varovaisuutta liedien käytössä, eikä Järjestelmä pienennä käyttäjän vastuuta henkilöille tai omaisuudelle aiheutuvista vahingoista, jotka johtuvat liedien käytöstä ja käytöstä mahdollisesti aiheutuvista onnettomuuksista. Järjestelmän valmistaja ei näin ollen vastaa henkilö- tai ainevahingoista, jotka aiheutuvat tulipalosta tai muusta sellaisesta liedien käytöstä aiheutuvasta onnettomuudesta, jota Järjestelmä ei ole onnistunut ehkäisemään tai estämään riippumatta siitä, onko onnettomuus johtunut Järjestelmässä olevasta virheestä vai siitä, että Järjestelmä ei ole pystynyt estämään onnettomuutta vaikka on toiminut tarkoitetulla tavalla.

NO

§ Dette produktet er utstyrt med Safety System, alternativt Safety System Plus (begge heretter kalt "Systemet"). Systemet overvåker situasjonen på komfyren ved hjelp av innebygde sensorer, og har mulighet til å varsle brukeren med lydsignal og stenge strømtilførselen til komfyren samt utløse slukkeutstyr (bare Safety System Plus) dersom situasjonen på komfyren bedømmes til å avvike fra det normale. Systemet beror på sensorenes oppfatning av situasjonen og kan ikke garantere at branner eller andre ulykker grunnet overoppheting ikke oppstår på eller i tilslutning til komfyren på grunn av utilsiktet eller uforsiktig håndtering. Det garanteres heller ikke at slike branner kan slukkes på en slik måte at det ikke oppstår skade på person eller eiendom. Systemet overtar på ingen måte brukerens ansvar for overvåkning av komfyren og reduserer heller ikke brukerens ansvar for normal forsiktighet ved bruk av komfyren, og reduserer ikke brukerens ansvar for skade på person og/eller eiendom som følge av bruken av komfyren og eventuelle ulykker som følge av dette. Produsenten av Systemet tar således intet ansvar for skade på person eller gjenstand som kan forekomme som følge av at en brann eller annen skade som har oppstått ved bruk av komfyren, som Systemet ikke har lyktes i å forebygge eller forhindre uansett om dette beror på feil i Systemet eller om Systemet fungerer som forutsatt, men likevel ikke lyktes i å forhindre skaden.

DA

§ Dette produkt er udstyret med Safety System eller Safety System Plus (samlet kaldet "Systemet"). Systemet overvåger situationen på komfuret ved hjælp af indbyggede sensorer og kan advare brugeren med et hørbart signal, afbryde den elektriske spænding til komfuret samt udløse slukningsudstyr (kun Safety System Plus), hvis det vurderes, at situationen afviger fra det normale. Systemet afhænger af sensorens opfattelse af situationen og kan ikke garantere, at der ikke opstår brand eller andre ulykker som følge af overophedning på eller i tilslutning til komfuret på grund af utilsigtet eller uforsigtig håndtering, og kan heller ikke garantere, at sådanne brande kan slukkes på en måde, så der ikke opstår personskade eller tingskade. Systemet mindske ikke på nogen måde brugerens ansvar for at overvåge komfuret og reducerer heller ikke brugerens ansvar for at udvise normal forsigtighed ved brug af ovnen, og det reducerer heller ikke brugerens ansvar for personskade og/eller tingskade som følge af brug af komfuret, samt eventuelle ulykker som følge af dette. Systemets producent påtager sig således ikke noget ansvar for personskader eller tingskader, som kan opstå som følge af en brand, eller anden skade som følge af brug af komfuret, som det ikke lykkes systemet at forhindre eller begrænse, uanset om dette skyldes fejl i systemet, eller at systemet fungerer efter hensigten, men stadig ikke kan forhindre skaden.

Obs!

Installationen ska utföras av behörig fackman.

Läs noga igenom denna installationsanvisning, innan du installerar och börjar använda produkten.

Installationsanvisningen får inte lämnas kvar hos användaren efter att installationen utförts.

- § Avståndet mellan spis och produkt måste vara 45–75 cm för spisar upp till 70 cm bredd och 60–75 cm för spisar från 71 till 90 cm bredd .
Produkten får inte monteras över gasspis.
- § För att undvika att fara uppstår ska fast installation, utbyte av sladdställ eller annan typ av anslutning utföras av behörig fackman.
- § Att flambra under produkten är inte tillåtet.
- § Produkten kan användas av barn från 8 år och personer med nedsatt mental, sensorisk eller fysisk förmåga, eller brist på erfarenhet och kunskap, om de informeras om hur produkten är avsedd att användas.
- § Barn skall inte leka med produkten. Rengöring och underhåll av produkten skall inte utföras av barn utan tillsyn.
- § Åtkomliga delar av produkten kan bli heta i samband med matlagning.

SV INSTALLATION

Spisvakten är avsedd för montering under spisfläkt/spiskåpa. Spisvakten kan även utrustas med vattensensor som tillbehör. Installation, skötsel, underhåll mm framgår av denna anvisning.



TEKNISKA UPPGIFTER

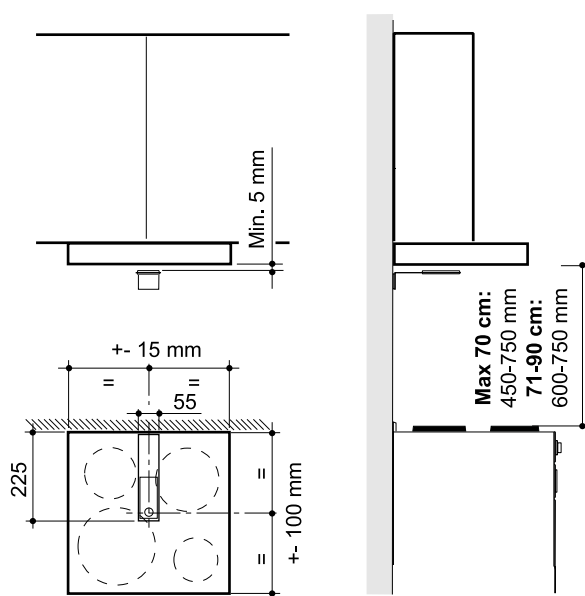

Fig. 1

Monteringshöjder över spis	45-75 cm för spisar upp till 70 cm bredd 60-75 cm för spisar 71 till 90 cm bredd
----------------------------	---

Elanslutning 230 V ~ med skyddsjord.

Strömbrytningsenhet Se separat anvisning

INSTALLATION

Monteringsdetaljer, skruvar för uppfästning mm levereras med spisvakten.

Elektrisk installation

Obs!

Installationen kräver att spisvakten har tillgång till ett eget jordat vägguttag.

Spisvakten levereras med sladd och adapter för anslutning till jordat vägguttag.

Montering

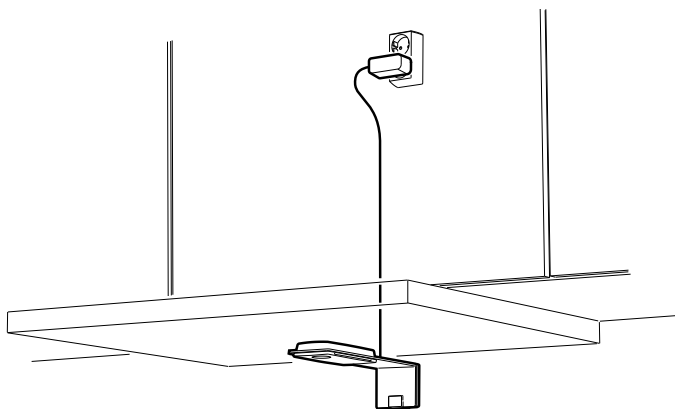

Fig. 2

Spisvakten monteras under spisfläkt/spiskåpa, Fig. 2, enligt måttuppgifter, se Fig. 1.

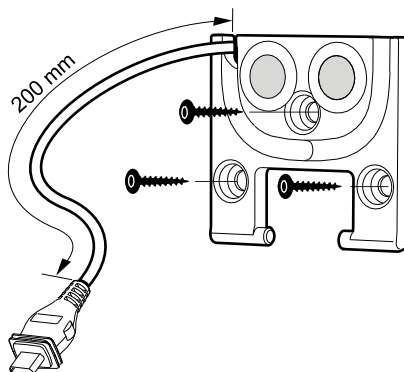

Fig. 3

Skruva fast väggfästet, Fig. 3

Obs!

Se till att längden på anslutningskabeln är tillräcklig.

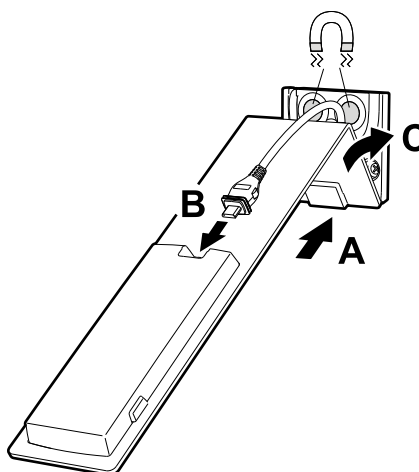

Fig. 4

Haka fast hållaren i väggfästet, Fig. 4 A. Se till att den snäpper fast ordentligt.

Anslut kabel till styrspisvakten, Fig. 4 B och vik upp fästet, Fig. 4 C

Obs!

Anslut inte adaptern i vägguttaget.

Montering av strömbrytningsenhet

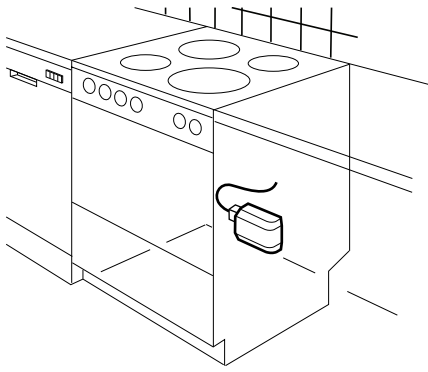

Fig. 5

Kontrollera att spisen och ugnen är avstängda.

Gör spisen strömlös genom att koppla bort spisens säkringar.

Drag fram spisen och koppla lös den ur uttaget.

Montera strömbrytningsenheten på ett lämpligt ställe bakom spisen, Fig. 5.

Elektrisk installation av strömbrytningen, se separat anvisning.

Obs!

Koppla inte in spisens säkringar!

SV UPPSTART OCH KALIBRERING

UPPSTART

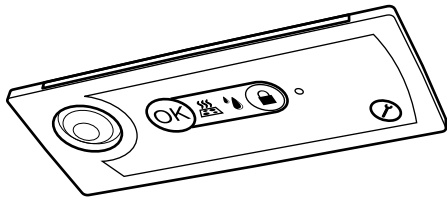

Kontrollera att spisens säkringar är urkopplade och att plattor och ugn är avstängda.

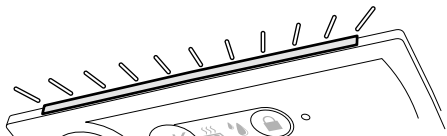

Anslut spisvakten till vägguttaget. Indikeringslampan lyser lila.



Tryck på symbolen för programmeringsläge.

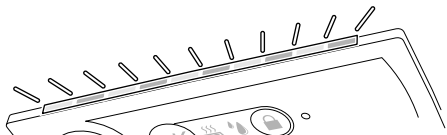

När sökning av PCU-enhet startar lyser indikeringslampan. OK-symbolen, indikeringslampan för varm spis och vattensensor blinkar växelvis.

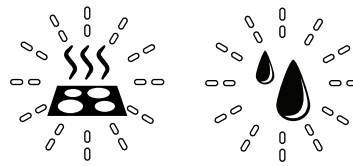

Koppla in spisens säkringar. Tre ljudsignaler hörs och indikeringslampan för varm spis och vattensensor blinkar.

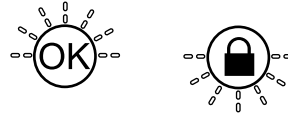
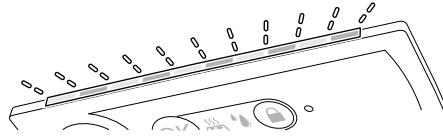

När spisvakten och strömbrytningsenheten får förbindelse med varandra börjar indikeringslampan blinka. OK- och låssymbolen blinkar växelvis. Spisen kan nu kalibreras.

KALIBRERING

För spis med ugn



Starta ugnen på max-läge.

Tryck och håll på låssymbolen.

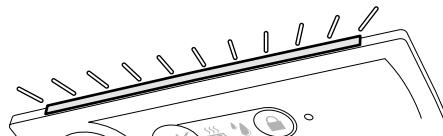

När en ljudsignal hörs och indikeringslampan lyser, slå av ugnen.

För spis utan ugn



Starta största plattan på max-läge.

Tryck och håll på OK-symbolen.

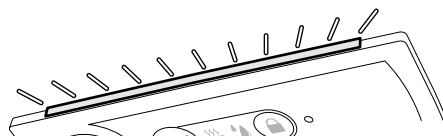

När en ljudsignal hörs och indikeringslampan lyser, slå av plattan.

Obs!

Om man har en spis med induktionshäll måste ett kokkärl vara placerat på plattan.



Kalibreringen är klar och indikeringslampan på OK-symbolen blinkar med fem sekunders intervall.

Omstart kalibrering

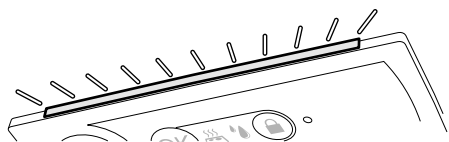

Vid behov kan kalibreringen startas om. Koppla ur spisens säkringar. Indikerings-lampan börjar lysa.

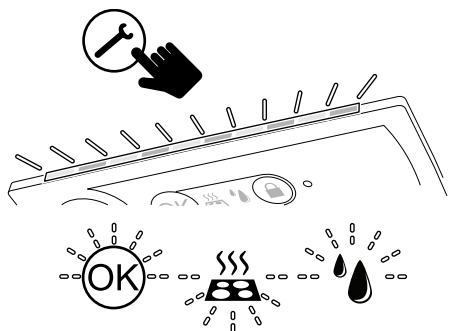

Tryck och håll programmeringssymbolen intryckt. Inställd larmgräns visas med blinkande indikeringslampan. När indikeringslampan lyser och OK-symbolen, indikeringslampan för varm spis och vattensensor blinkar växelvis startar sökningen av PCU-enheten. För att fullfölja uppstart, anslut spisens säkringar. (Se uppstart).

För att avbryta uppstart



Tryck på OK-symbolen.
Anslut spisens säkringar.

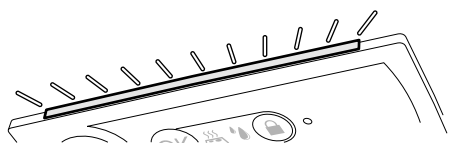

En ljudsignal hörs och indikeringslampan lyser



När indikeringslampan stöcknar och OK-symbolen blinkar med fem sekunders intervall är PCU-enheten inkopplad med tidigare kalibrering.

(SV) JUSTERING AV LARMGRÄNS

Monteringstyp och placering	Monteringshöjd	Larmgräns
	75 cm	6
	65 cm	7
	55 cm	8
	45 cm	9
	75 cm	5
	65 cm	6
	55 cm	7
	45 cm	8

Fig. 6

LARMGRÄNS

Systemet övervakar automatiskt temperaturförändringar på spisen. För att få en tillförlitlig övervakning av spisen ska larmets känslighet vara anpassad till spisens placering i köket och spisfläktens/spiskåpens monteringshöjd.

Riktvärden för larm, Fig. 6.

Det inställda värdet på larmet vid leverans är 6.

Om systemet larmar ofta eller vid obefogade situationer kan larmets känslighet justeras.

Obs!

Ställ inte in larmet på högre värde än 9 vid montering och uppstart. Det är säkrare med en högre känslighet på larmet från början.

Justering av larm



Aktivera justering av larm genom att trycka en gång på knappen för programmeringsläge.

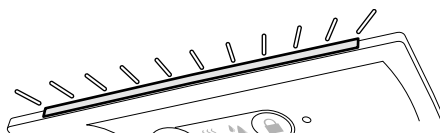

Indikeringslampan lyser.



Höj larmgränsen genom att trycka på OK-knappen. Då tar det längre tid innan det larmar.



Sänk larmgränsen genom att trycka på låssymbolen. Då reagerar larmet snabbare.

Känsligheten på larmet kan inte justeras mer än ett steg i taget. För låg känslighet kan leda till dålig övervakning av spisen, vilket kan leda till allvarliga konsekvenser.

Färg på indikeringslampan	Antal signaler	Larmgräns
	••••••••	12
	••••••••	11
	••••••••	10
	••••••••	9
	••••••••	8
	••••••••	7
	Röd signal	
	••••••••	6
	••••••••	5
	••••••••	4
	••••••••	3
	••••••••	2
	••••••••	1
Blå signal		

Låg känslighet
↑
Hög känslighet

Fig. 7

När larmgränsen justeras kommer den att indikeras på följande sätt, Fig. 7.

SV LÅSNING AV LARMGRÄNS

Obs!

Efter uppstart, kalibrering och justering av larmgräns ska inställningarna låsas.

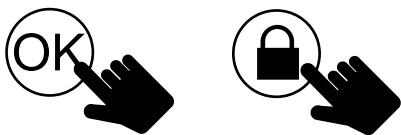

Lås inställningen genom att trycka på OK-knappen och låssymbol samtidigt i fem sekunder.

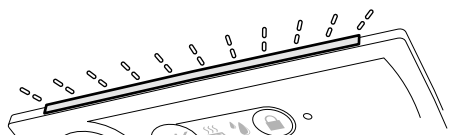

När justeringen är låst hörs två höga ljudsignaler och indikeringslampan blinkar tre gånger.



Inställningen av larmgränsen kan kontrolleras genom att trycka på knappen för programmeringsläge.

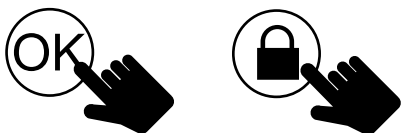

Om inställningen av larmgränsen måste justeras, avaktivera låsningen genom att trycka på OK-knappen och låssymbolen samtidigt i fem sekunder.

När låsningen är avaktiverad hörs en låg ljudsignal.

SV FUNKTIONSKONTROLL

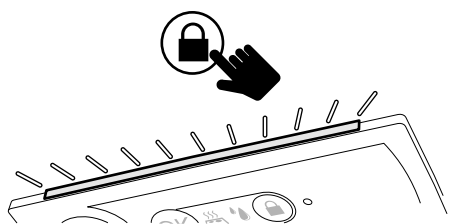

Efter installation, kalibrering och justering av larmgräns ska en funktionskontroll utföras. För att utföra kontrollen måste barnsäkerhetslåset vara aktiverat.

Aktivera barnsäkerhetslåset genom att trycka på låssymbolen. Indikeringslampan lyser.

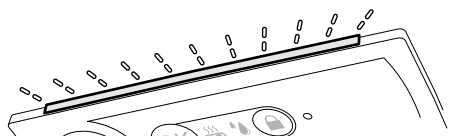

Kontrollera att barnsäkerhetslåset larmar, med en ljud och ljussignal, för att sedan bryta strömmen när man startar en av plattorna. När barnsäkerhetslåset brutit strömmen, stäng av plattan.

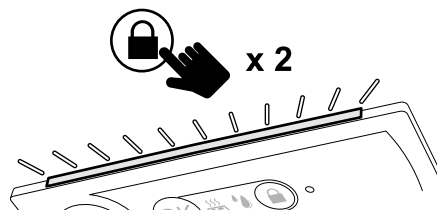

Tryck därefter på låssymbolen två gånger så att indikeringslampan tänds.

Funktionskontrollen upprepas för samtliga plattor och ugnen. Ugns ljudsignal är något lägre än plattornas.

Obs!

Om man har en spis med induktionshäll måste ett kokkärl vara placerat på plattan.

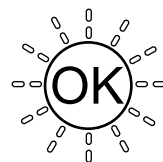

Kontrollera att indikeringslampan på OK-symbolen blinkar med fem sekunders intervall.

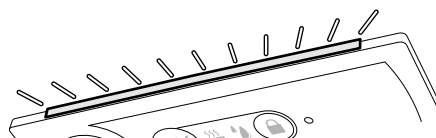

Kontrollera att indikeringslampan inte lyser rött.

Om vattensensor har monterats, utför funktionskontroll även för denna.

Testa funktionen genom att lägga en fuktig trasa mot sensorn i cirka femton sekunder.

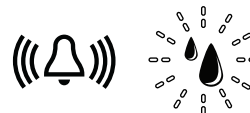
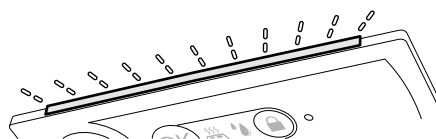

Kontrollera att indikeringslampan blinkar, att en ljudsignal hörs och att varningslampan för vattenläckage blinkar.



Avaktivera larmet genom att trycka på OK-knappen och torka av sensorn.

För att sensorn inte ska larma på nytt blir larmet avaktiverat i åtta timmar.

SV FELSÖKNING

FELINDIKATIONER

Innan ni kontaktar kundtjänst kontrollera följande felindikationer och felsökningsschema

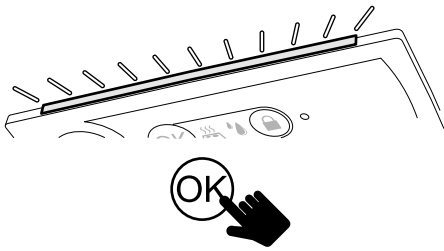

Om indikeringslampan lyser rött, tryck på OK-symbolen. Systemet anger med indikeringslamporna för larm, vilken typ av fel som inträffat.

Fel på strömbrytningsenheten

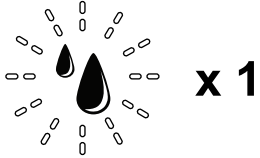

Om symbolen för vattensensor blinkar en gång är förbindelsen med strömbrytningsenheten för svag. Koppla ur spisens säkringar. Koppla in säkringarna igen för att starta systemet på nytt. Om problemet kvarstår, starta om kalibreringen, se avsnitt för kalibrering. Om varningslampan fortfarande lyser, kontakta kundtjänst.

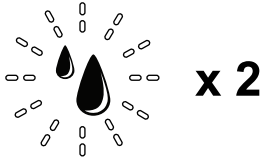

Om symbolen för vattensensor blinkar två gånger är det fel på strömbrytningsenheten. Koppla ur spisens säkringar. Koppla in säkringarna igen för att starta systemet på nytt. Om problemet kvarstår, starta om kalibreringen, se avsnitt för kalibrering. Om varningslampan fortfarande lyser, kontakta kundtjänst.

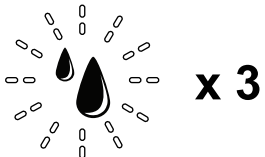

Om symbolen för vattensensor blinkar tre gånger är strömbrytningsenheten överhettad. Kontakta kundtjänst.

Fel på styrenhetens sensor

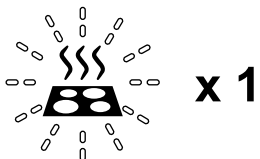

Om symbolen för het spis blinkar en gång är det fel på styrenhetens sensor. Kontakta kundtjänst.

Fel på den elektriska anslutningen

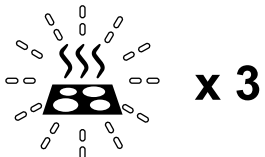

Om symbolen för het spis blinkar tre gånger är det fel på styrenhetens strömförsörjning. Kontrollera att styrenheten är ordentligt ansluten till vägguttaget och att uttaget har strömtillförsel. Om problemet kvarstår, kontakta kundtjänst.

FELSÖKNINGSSHEMA

Störning/problem	Åtgärd
Spisen startar inte.	Kontrollera om barnsäkerhetslåset är aktiverat, se avsnitt om barnsäkerhetslås.
Systemet larmar ofta och vid obefogade situationer.	Gör en ny funktionskontroll, se avsnitt för "Funktionskontroll". Om systemet fortsätter att larma ofta och vid obefogade situationer kan larmgränsen justeras, se avsnitt för "Justering av larmgräns".
Indikeringslampan för aktiverade funktioner blinkar inte med fem sekunders intervall.	Kontrollera att enheterna är ordentligt kopplade till vägguttag och att uttagen har strömtillförsel. Om problemet kvarstår, koppla lös styrenhetens adapter från vägguttaget. Kontakta kundtjänst. För att kunna använda spisen som vanligt tills problemet är löst, bryt strömmen till spisen via säkringarna. Strömmen måste vara bruten i minst 5 sekunder innan säkringen kopplas in igen.
Uppstart och kalibrering lyckas inte.	Strömbrytningsenheten kan vara fel inkopplad. En behörig fackman måste kontrollera den elektriska installationen. Om den elektriska installationen är korrekt utförd kan det vara fel på strömbrytningsenheten. Kontakta kundtjänst.
Modeller utrustade med vattensensor	
Systemet ger upprepade varningar om vattenläckage.	Kontrollera att det inte är vattenläckage. Kontrollera att vattensensorn är korrekt inkopplad, se separata instruktioner för vattensensor.

Se bruksanvisning.

GARANTI

Produkten omfattas av gällande EHL bestämmelser.

EMBALLAGE- OCH PRODUKTÅTERVINNING

Emballaget ska lämnas in på närmaste miljöstation för återvinning.



Symbolen anger att produkten inte får hanteras som hushållsavfall. Den skall i stället lämnas in på uppsamlingsplats för återvinning av el- och elektronikkomponenter. Genom att säkerställa att produkten hanteras på rätt sätt bidrar du till att förebygga eventuellt negativa miljö- och hälsoeffekter som kan uppstå om produkten kasseras som vanligt avfall. För ytterligare upplysningar om återvinning bör du kontakta lokala myndigheter, sophämtningstjänst eller affären där du köpte varan.

